

Unfassbar fähig !!
870 mm Gesamtlänge bei Lauflänge
von 520 mm durch innovative
Magazinplatzierung

6 Verriegelungswarzen

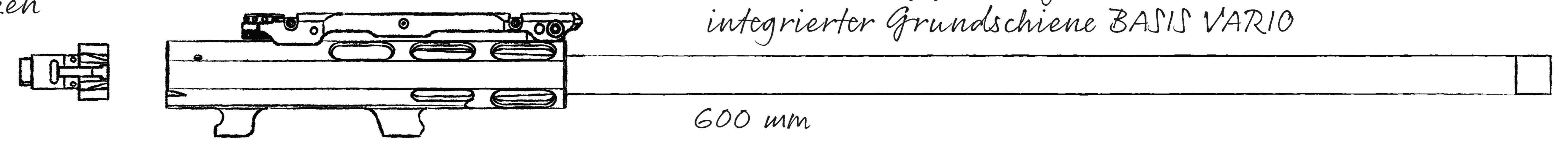

600 mm

Austauschlauf für Magnum-Kaliber mit
integrierter Grundschiene BASIS VARIO

werkzeugloser
Wechsel des
Verschlusskopfs

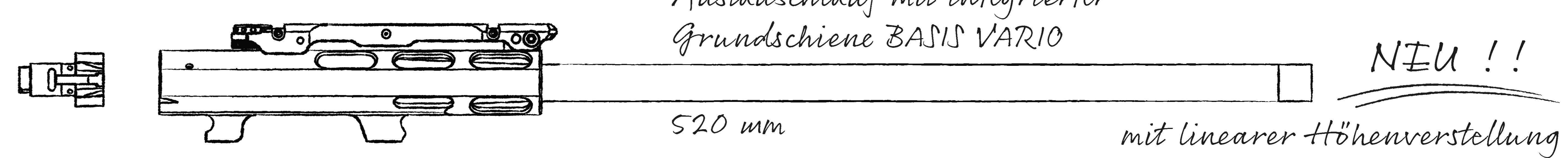

520 mm

Austauschlauf mit integrierter
Grundschiene BASIS VARIO

mit linearer Höhenverstellung
NEU !!

Verschluss

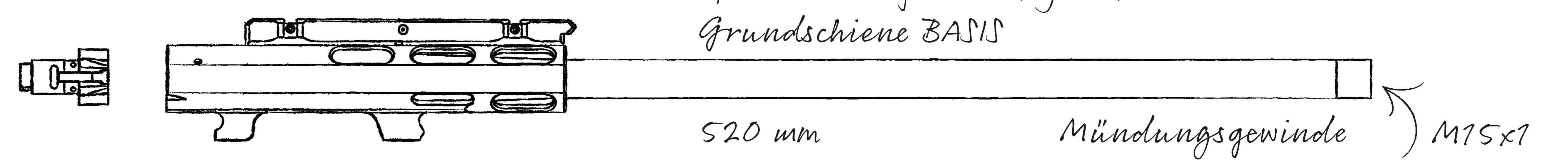
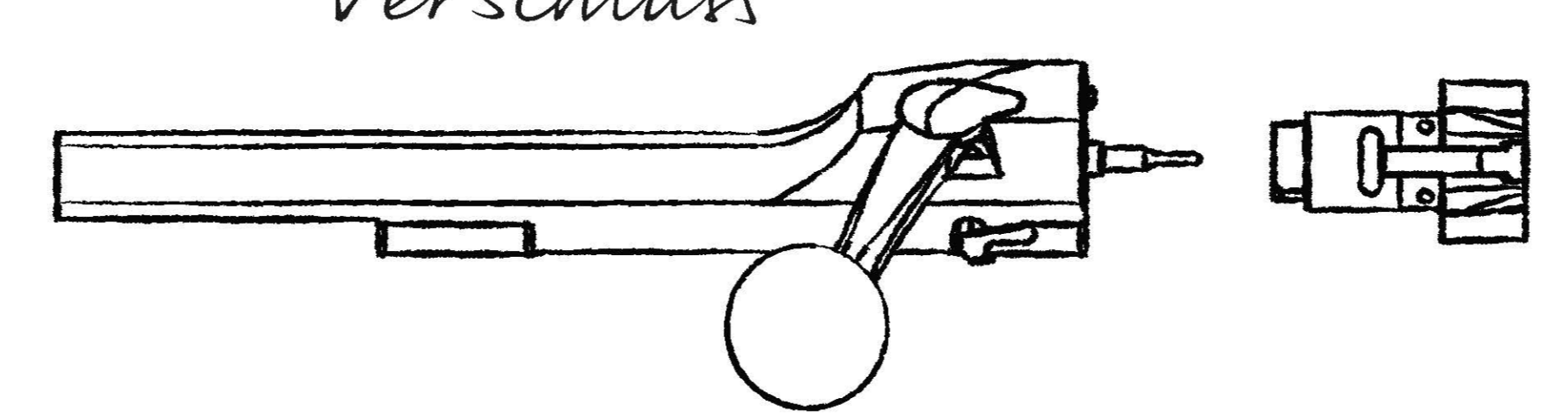

520 mm

Austauschlauf mit integrierter
Grundschiene BASIS

Mündungsgewinde M15x1

Schaftbacke

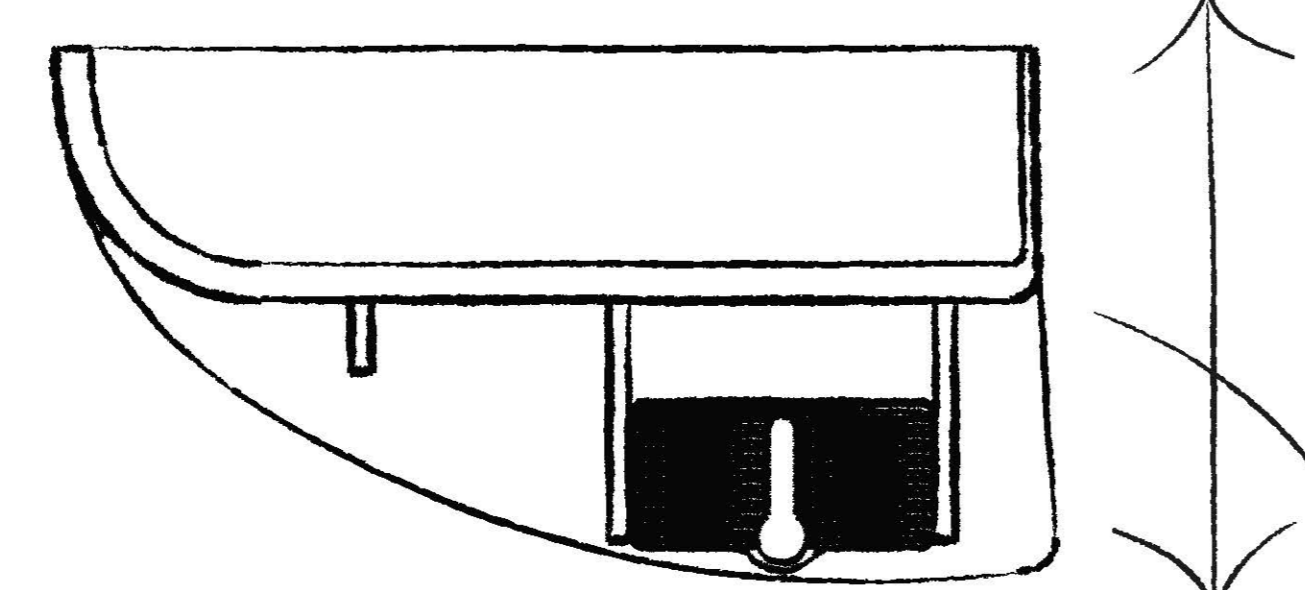

Geradezugsystem

Schaftkappe

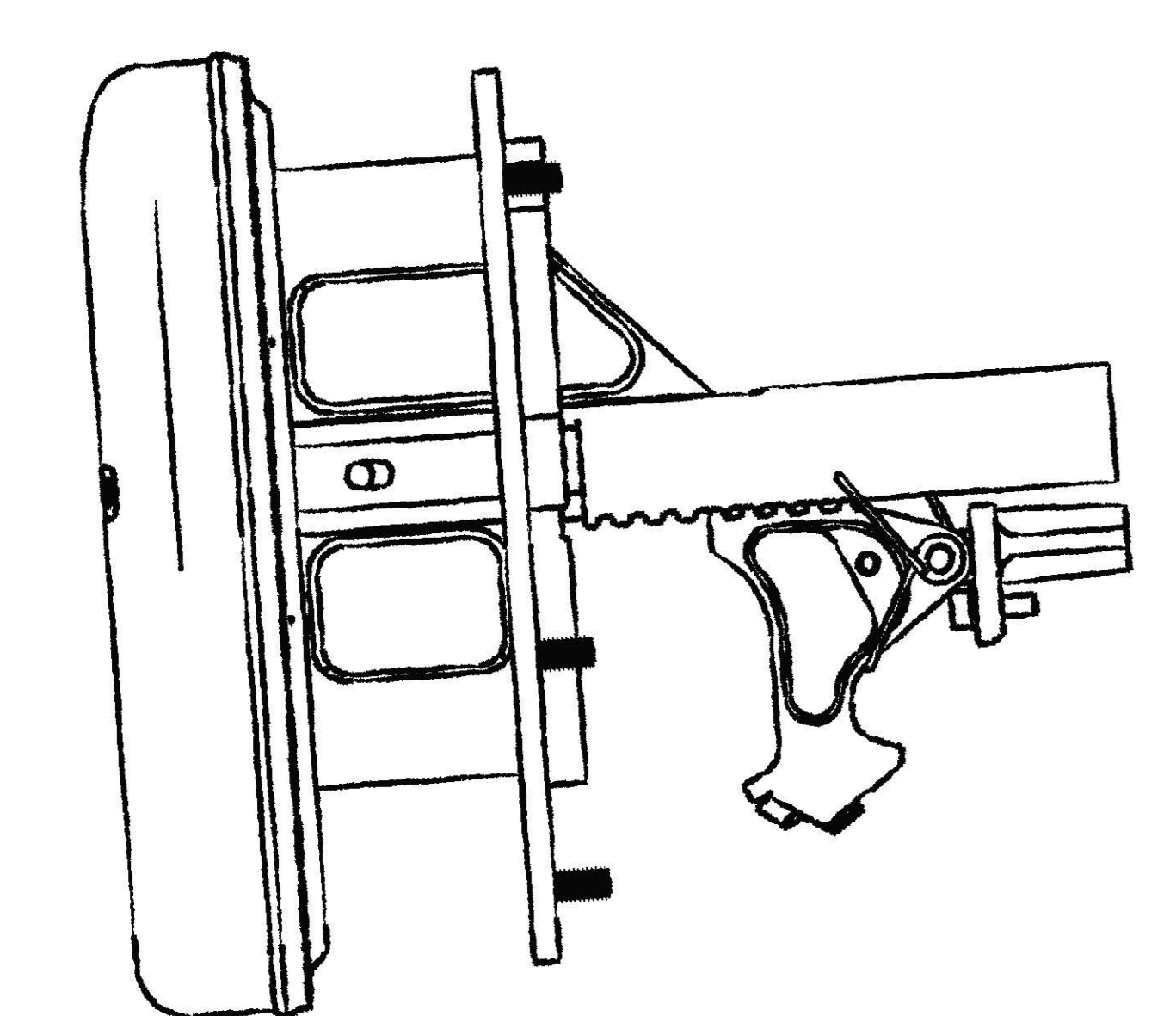

NEU !!

Längenverstellbare & gedämpfte Schaftkappe

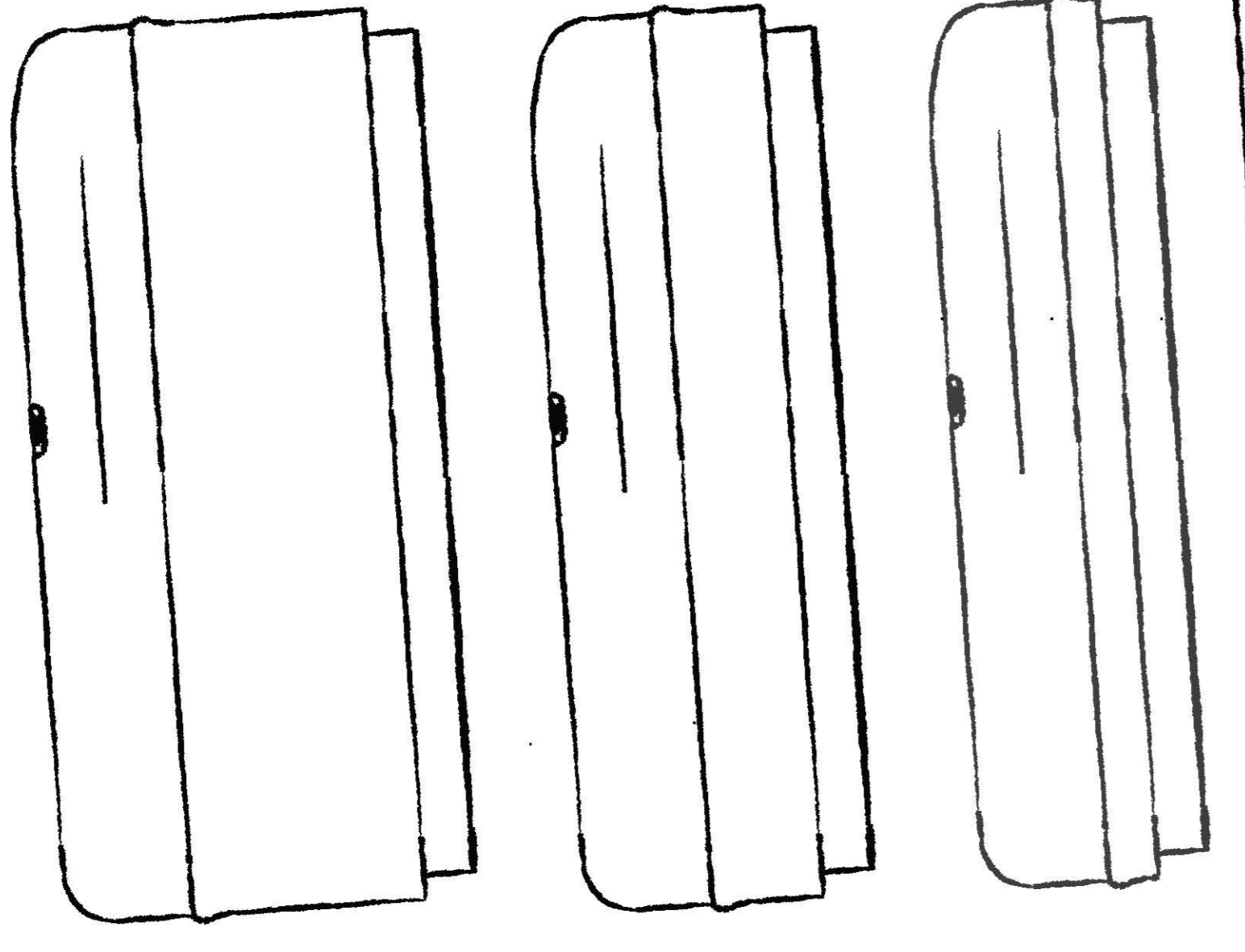

385mm 365mm 355mm

Magazin

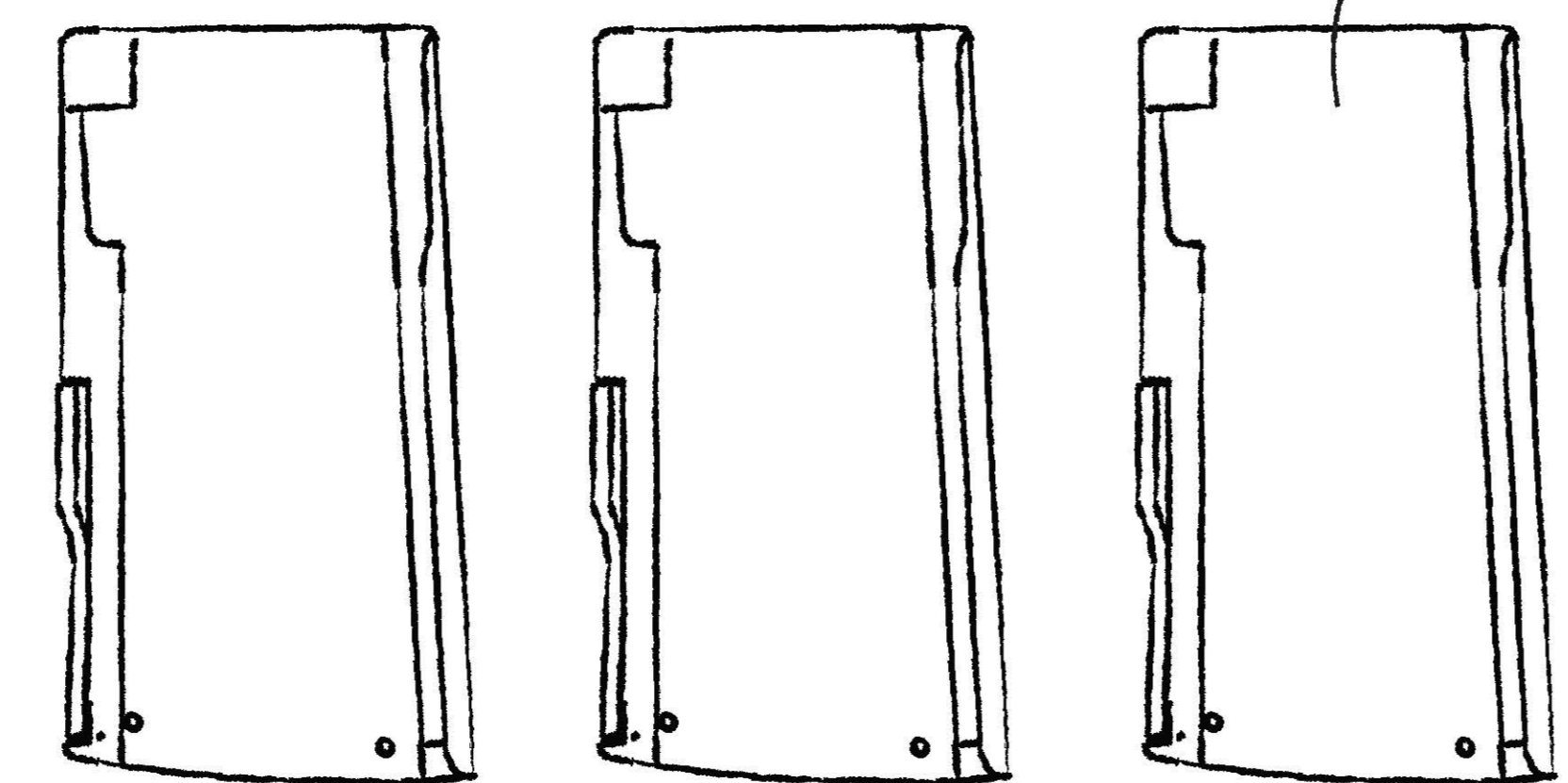

mini 7+1 standard 5+1 magnum 5+1

Magazinsperre

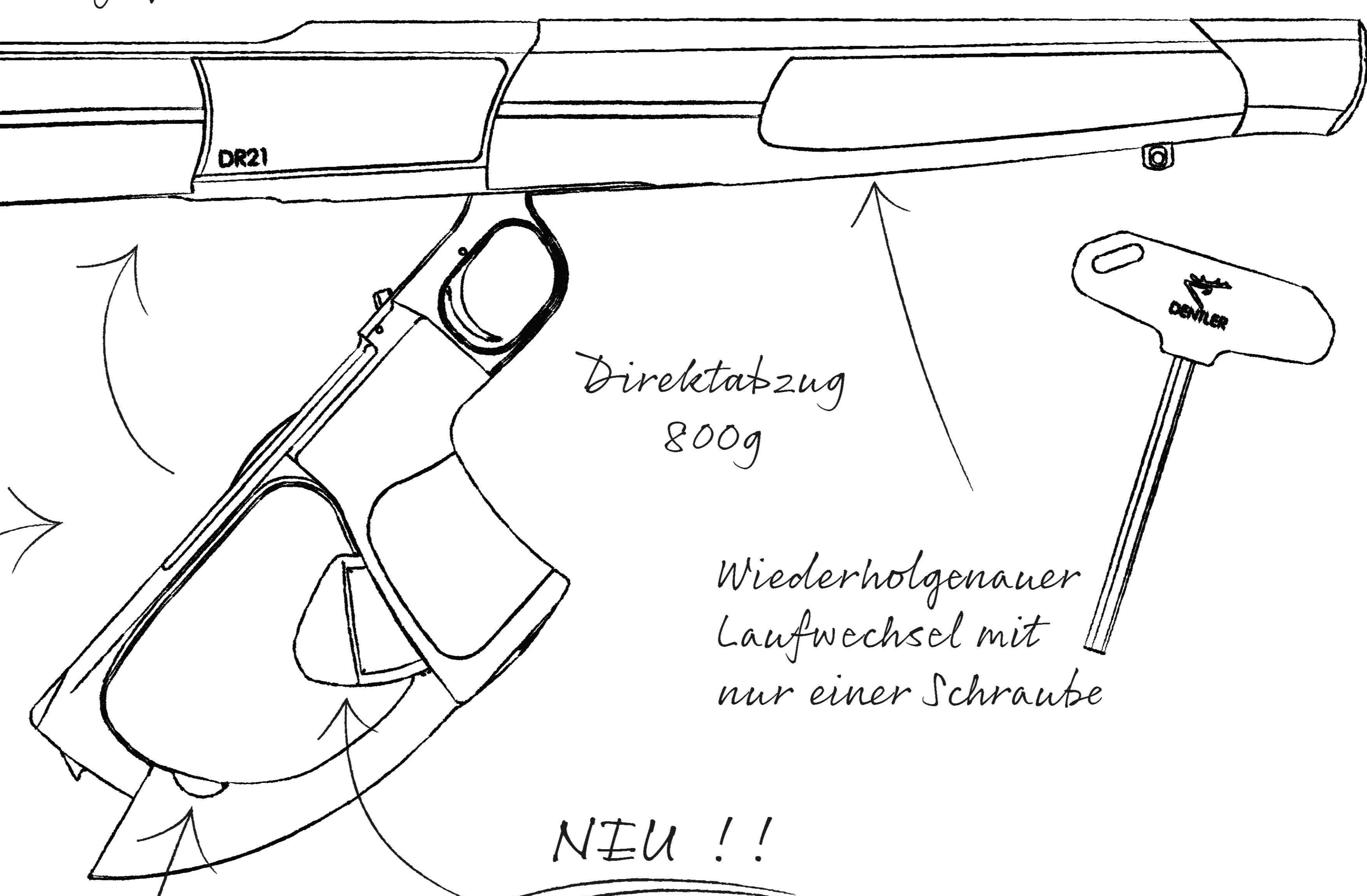

Direktabzug
800g

Wiederholgenauer
Laufwechsel mit
nur einer Schraube

NEU !!

Handspannsystem
intuitiv über Handballendrucker

DR 21

DENTLER geht mit dem Konzept und Design der DR21 neue Wege, greift alle Merkmale einer Premium-Waffe auf, entwickelt sie weiter und definiert Standards neu. Tradition trifft auf Innovation: Die etablierte Büchsenmacherkunst wird mit hochwertigen Materialien und modernster Fertigungstechnologie kombiniert, um eine noch nie dagewesene Jagdwaffe zu konzipieren, die keine Wünsche offen lässt. Hochlegierter Werkzeugstahl, korrosionsbeständiger Edelstahl sowie hochfestes Aluminium bilden die Grundlage für maximale Präzision und Belastbarkeit. Die DR21 ist eine Waffe, die von Waidwerkern für Waidwerker entwickelt wurde, mit dem Ziel, das optimale Werkzeug für die Jagd zu schaffen und den Anforderungen von Profis gerecht zu werden. Ein Qualitätsversprechen der Extraklasse: Innovation, Design und Fertigung - 100 Prozent made in Germany.

- Kaliber:
- .222 Rem. / .222 Rem. Mag. / .22-250 Rem. / .223 Rem. / 5,6x50 Mag. / GXC / .243 Win. / 6,5 mm Creedmoor / 6,5x55 SE / 6,5x68 / .270 Win. / .270 WSM / 7x64 / 7 mm Rem. Mag. / 7,5x55 Swiss / .300 Win. Mag. / .300 WSM / .308 Win. / .30-06 Spr. / 8x57 IS / 8x68 S / .338 Win. Mag. / .338 Lapua Mag. / 9,3x62 / .375 H&H Mag. / 10,3x60 R

